



DISCRET W / 3 LED

oprawy oświetlenia awaryjnego ewakuacyjnego

OPRAWY OŚWIETLENIA AWARYJNEGO



4458/2021

DISCRET W / 3 LED powierzchnia

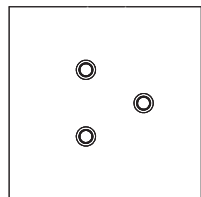
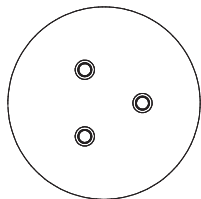

Dane techniczne opraw [wersja wbudowywana]:

Napięcie zasilania AC	AT/AT IR/CT/ CB/CBA	230 V ± 10%
Napięcie zasilania DC	CB/CBA	220 V ± 20%
	NSG	24 V
Źródło światła	LED	
Akumulator	LiFePO4, VRLA*	
Czas pracy w trybie awaryjnym	AT/AT IR/CT	1h /3h
Dostępne wykonania	AT	autotest
	AT IR	autotest do pracy z ręcznym systemem kontroli opraw autonomicznych
	CT	do pracy z systemem centralnego monitorowania opraw autonomicznych
	CB CBA	do pracy z centralną baterią monitoring obwodów monitoring opraw
	NSG	do pracy z niskonapięciowym systemem zasilania grupowego 24V
Klasa ochronności	AT/AT IR/CT/ CB/CBA	I
	NSG	III
Stopień ochrony	IP20	
	IP65 - opcja (patrz akcesoria)	
Zaciski przyłączeniowe	AT/AT IR/CT/CB	1,5 mm ²
	CBA/NSG	2,5 mm ²
Połączenie przelotowe	AT/AT IR/CT	nie
	CB/CBA/NSG	tak
Spełnia normy	PN-EN 60598-1, PN-EN 60598-2-22, PN-EN 61547, PN-EN 61000-3-2, PN-EN 55015	
Zakres temperatur pracy (praca ciągła)	AT/AT IR/CT	+5°C - +40°C
		-25°C - +40°C - opcja na zapytanie
*inne opcje na zapytanie	CB/CBA/NSG	-15°C - +40°C
Wykonanie		
Obudowa	blacha stalowa malowana proszkowo	
Kolor	RAL 9016 dostępne inne kolory - na zapytanie	
Sposób zamocowania	wbudowywana	

Krzywa światłości

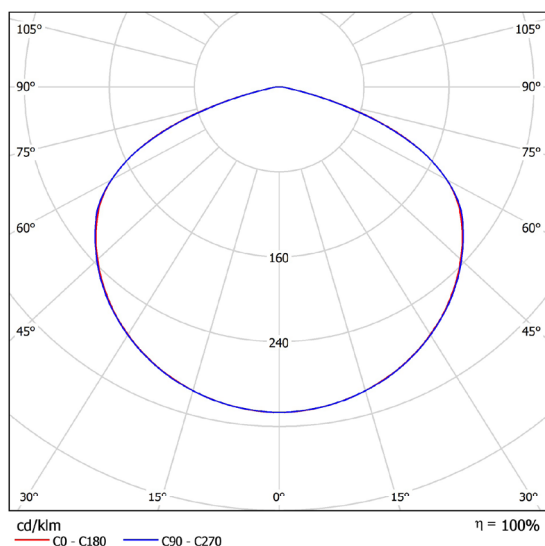

DA.KAT.D03.19/015.2023

AMATECH Elektrotechnika Sp. z o.o.

ul. Kalinowa 68, 09-402 Płock, tel. (0-24) 267 88 60, faks (0-24) 267 88 62
e-mail: amatech@amatech.eu, www.amatech.eu





DISCRET W /3 LED

oprawy oświetlenia awaryjnego ewakuacyjnego

OPRAWY OŚWIETLENIA AWARYJNEGO



4458/2021

Wymiary : [mm]
wersja wbudowywana

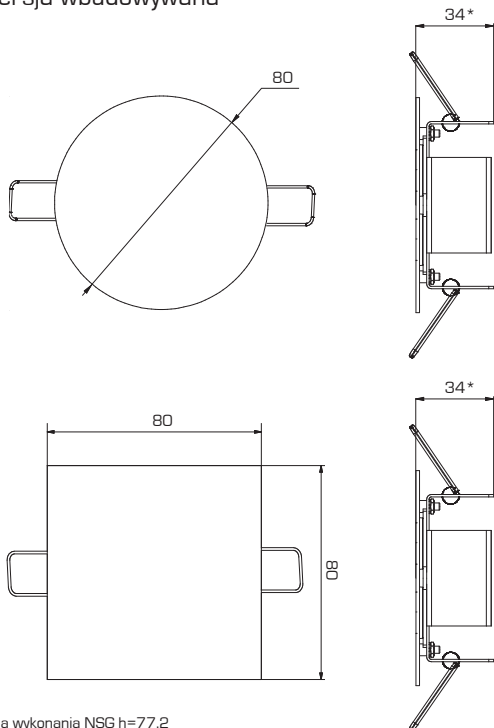

*dla wykonania NSG h=77,2
należy uwzględnić wysokość soczewki

Wymiary modułów do opraw: [mm]
wykonanie CB

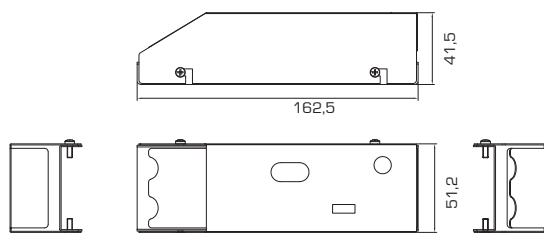

wykonanie AT/AT IR/CT

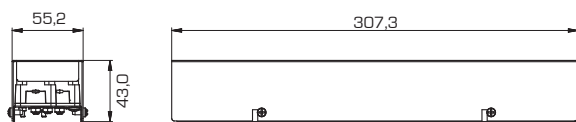

Średnica otworu montażowego: [mm]

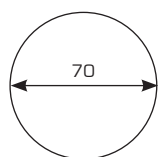

Dane do zamówienia:



DISCRET W /3 LED powierzchnia						
Indeks	Oznaczenie	Czas pracy tryb awaryjny	Strumień nominalny	Stopień ochrony	Tryb pracy	Funkcja
WBUDOWYWANA						
WERSJA OKRĄGŁA, 80 mm						
AMA201041407L	DSW1/AT	1h	330	IP20	AS	AT
AMA201041409L	DSW1/AT	3h	280	IP20	AS	AT
AMA201041449L	DSW1/AT	1h	330	IP20	AS	AT IR
AMA201041450L	DSW1/AT	3h	280	IP20	AS	AT IR
AMA201051407L	DSW1/CT	1h	330	IP20	AS	CT
AMA201051409L	DSW1/CT	3h	280	IP20	AS	CT
AMA201021402	DSW1/CBA	-	414	IP20	-	CBA
AMA201011410	DSW1/CB	-	446	IP20	-	CB
AMA201071403	DSW1/CBLA	-	386	IP20	-	NSG



DISCRET W /3 LED powierzchnia						
Indeks	Oznaczenie	Czas pracy tryb awaryjny	Strumień nominalny	Stopień ochrony	Tryb pracy	Funkcja
WBUDOWYWANA						
WERSJA KWADRATOWA, 80 mm						
AMA201041410L	DSW3/AT	1h	330	IP20	AS	AT
AMA201041412L	DSW3/AT	3h	280	IP20	AS	AT
AMA201041455L	DSW3/AT	1h	330	IP20	AS	AT IR
AMA201041456L	DSW3/AT	3h	280	IP20	AS	AT IR
AMA201051410L	DSW3/CT	1h	330	IP20	AS	CT
AMA201051412L	DSW3/CT	3h	280	IP20	AS	CT
AMA201021403	DSW3/CBA	-	414	IP20	-	CBA
AMA201011413	DSW3/CB	-	446	IP20	-	CB
AMA201071404	DSW3/CBLA	-	386	IP20	-	NSG

FUNKCJA:

- [AT] - autotest
- [AT IR] - autotest - z funkcją kontroli stanu sprawności opraw
- [CT] - centraltest do współpracy z systemem MAKSPRO
- [CBA] - do pracy z centralną baterią - monitoring opraw
- [CB] - do pracy z centralną baterią - monitoring obwodów
- [NSG] - do pracy z niskonapięciowym systemem zasilania grupowego 24V - monitoring opraw





DISCRET W /3 LED

oprawy oświetlenia awaryjnego ewakuacyjnego



4458/2021

Akcesoria: _____

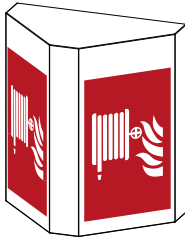
Indeks	Opis	
AKCESORIA DLA WERSJI WBUDOWYWANYCH		
AMA207110003	<p>Obudowa ścienna 45° IP65 do montażu na ścianie do zastosowania z oprawami współpracującymi z systemami CT, CB i NSG</p> <p>więcej szczegółów - patrz akcesoria</p>	
AMA208450082	<p>Zestaw uszczelek</p> <p>więcej szczegółów - patrz akcesoria</p>	
AMA207110004	<p>Obudowa ppoż.* do zastosowania z oprawami w celu oświetlenia urządzeń ppoż.</p> <p>do montażu na ścianie</p> <p>do zastosowania z oprawami AT oraz współpracującymi z systemami CT, CB i NSG</p> <p>więcej szczegółów - patrz akcesoria</p>	

DAKATD03.19/015.2023

